

## SICHERHEITSHINWEISE

Für eine sichere Handhabung lesen Sie die Anleitung vor dem Gebrauch sorgfältig durch und beachten Sie die Sicherheitshinweise!

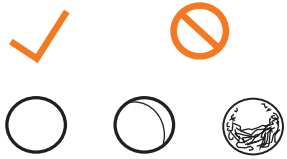

Verwenden Sie nur hochwertige BB's. Benutzen Sie BB's niemals mehrfach.



Schauen Sie niemals direkt in den Lauf. Es können sich immer noch BB's darin befinden.

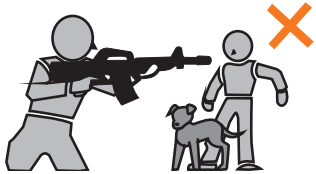

Zielen und schießen Sie niemals auf Menschen oder Tiere. Sichern Sie stets die Waffe.

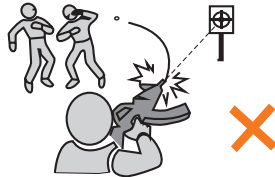

Halten Sie die Waffe niemals seitlich. Durch das Spin-Up System können die BB's eine Kurve fliegen.



Zeigen Sie die Waffe niemals in der Öffentlichkeit. Ändern Sie niemals die Farbe der Waffe.

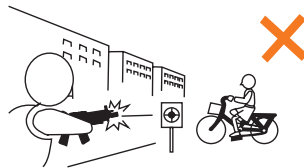

Schießen Sie nur auf einem abgegrenzten Gelände, auf dem keine unbeteiligten Personen getroffen werden können.



Halten Sie die Waffe immer in eine sichere Richtung! Es können sich auch ohne Magazin Kugeln in der Waffe befinden.

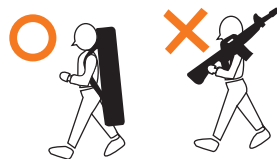

Führen Sie die Waffe ausschließlich gesichert, ungeladen und in einem verschlossenen Behältnis mit sich.

**G-S-G**  
PREMIUM BRANDS

**Vertrieb:**  
German Sport Guns GmbH  
Auf den Geeren 23  
D-59469 Ense-Höingen

info@germansportguns.de  
www.germansportguns.de  
Tel: +49 (0) 2938 | 97839-0  
Fax: +49 (0) 2938 | 97890-31

# PGM 338 SNIPER



Art.: 290501



Art.: 290502



## BEDIENUNGSANLEITUNG



### WARNHINWEISE

- Achtung: Dies ist kein Spielzeug
- Mindestalter: 18 Jahre
- Tragen Sie immer eine Schutzbrille.
- Schießen Sie nicht auf harte Oberflächen.
- Lesen Sie vor der Benutzung die Anleitung.
- Zeigen Sie die Waffe nicht in der Öffentlichkeit.

VERSCHLUSS EINSTELLUNG

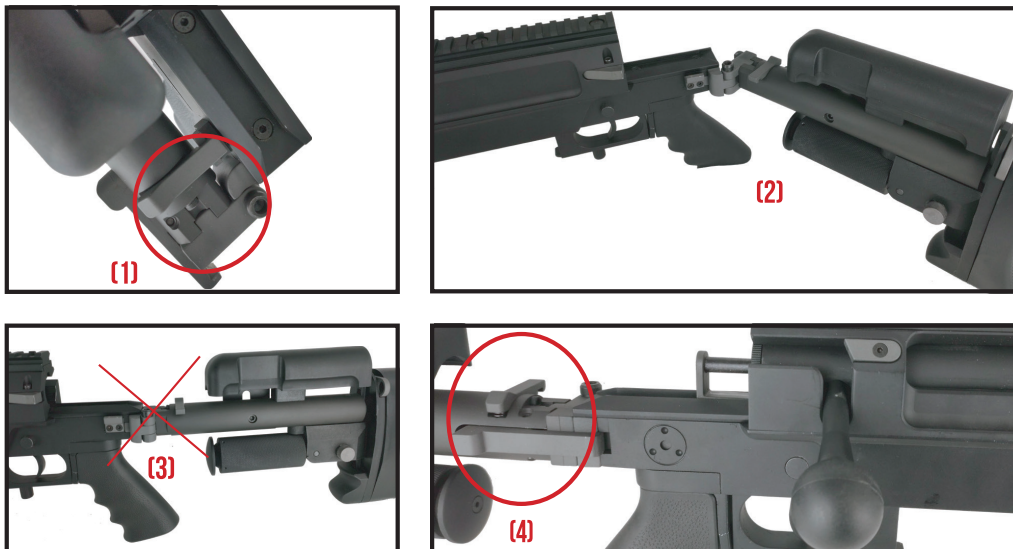

Um den Schaft aufzuklappen, muss die Schaftverriegelungstaste gedrückt werden. (1) Achten Sie darauf, dass der Schaft leicht schräg gehalten wird, damit der Verschluss ohne Probleme befestigt werden kann. (2) Wenn der Schaft vollständig ausgezogen ist, kann der Verschluss nicht befestigt werden. (3) Zum Zusammenklappen drücken Sie den Verriegelungsknopf, wie in der Abbildung gezeigt. (4)

Spin-Up Einstellung

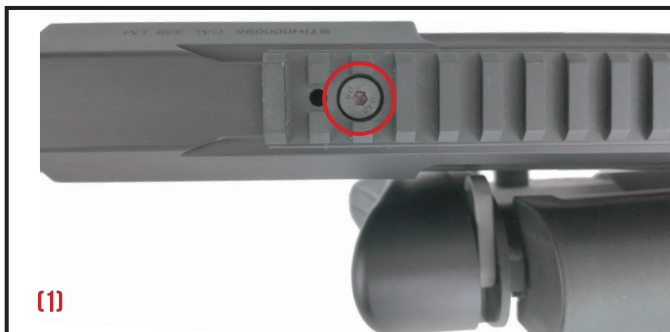

Zum Justieren des Spin-Ups drehen Sie die Inbusschraube der Höhenverstellung mit einem Inbusschlüssel. Drehen Sie im Uhrzeigersinn um das Spin-Up festzuziehen und gegen den Uhrzeigersinn um das Spin-Up zu lösen.

Sicherung

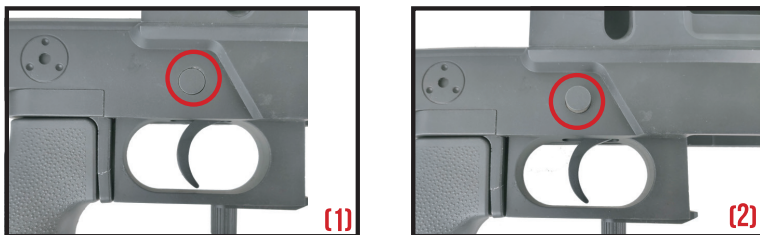

Wenn der Sicherungsknopf auf der rechten Seite der Waffe eingedrückt ist, bedeutet dies, dass die Waffe schussbereit ist. (1) Um die Waffe zu sichern, drücken Sie den Knopf von der linken Seite zur rechten Seite. Erst wenn die Erhebung rechts sichtbar ist, ist die Waffe gesichert. (2)

MAGAZIN LADEN



Um das Magazin zu lösen, betätigen Sie die Magazinverriegelung und halten diese gedrückt. (1) Nehmen Sie nun das Magazin aus der Waffe heraus. (2) Dann laden Sie das Magazin mit BBs über die Ladeöffnung mit einem Speedloader und befüllen das Magazin mit Gas über das Ventil an der Oberseite des Magazins. (3) Schließlich setzen Sie das Magazin wieder in die Waffe ein. Ein hörbares Klicken ist zu vernehmen. (4)

SCHIESSEN



Um mit dem Schießen zu beginnen, entriegeln Sie den Verschluss, indem Sie diesen nach oben schieben. (1) Ziehen Sie dann den Verschluss zu sich heran, um den Schlagbolzen zu spannen und schieben Sie ihn dann nach vorne in die Ladeposition, um ein Geschoss zu laden. (2) Der Schlagbolzen ist gespannt, wenn er aus dem Verschlusssystem hervor kommt, wie in der Abbildung gezeigt. (3)

ZWEIBEIN

Um das Zweibein zu benutzen, drücken Sie beide Beine nach innen und ziehen Sie diese nach unten. Drücken Sie den Knopf wie auf dem Bild gezeigt und wählen Sie eine der sechs verfügbaren Einstellungen, um das Zweibein auf die gewünschte Höhe zu bringen. Um das Zweibein einzuklappen, drücken Sie beide Beine nach innen und ziehen Sie diese entlang des Laufs nach oben.

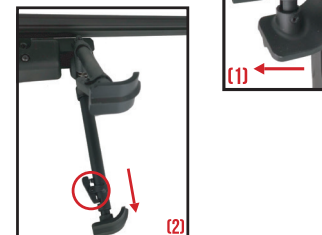

JUSTIERUNG VON SCHAFT UND EINBEINSTATIV

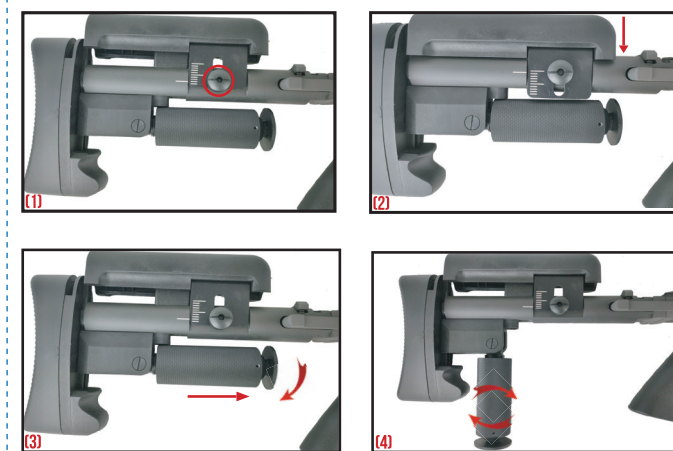

Um die Schaftbacke einzustellen, drehen Sie den Einstellknopf für die Schaftbacke im Uhrzeigersinn und stellen Sie dann die gewünschte Höhe ein, indem Sie den Knopf nach unten schieben. Um das Einbeinstativ auszuklappen, ziehen Sie dieses heraus und schieben es anschließend nach unten. Um das Einbeinstativ in der Höhe zu verstellen, drehen Sie den Einstellknopf im Uhrzeigersinn.